



TEHTÄVÄT

ARVOSTELUKRITEERIT JA OIKEAT VASTAUKSET

TEHTÄVÄLUETTELO	Sininen	Punainen	Ruskea	Harmaa	Keltainen
Kokonaispisteet (max.)	100	100	120	120	100
Arjen taidot ja turvallisuus	15	15	16	16	15
Jatsi	7	7	7	7	7
Kuuki Masteri	8	8	9	9	8
KEMI - Kilpailukohtainen painotus	14	14	20	20	14
Kemin Aikamatka	5	5	5	5	5
Pissittääkö?	4	4	4	4	4
Memorikeimi	5	5	5	5	5
Laiva on lastattu			6	6	
Kädentaidot	18	18	18	18	18
Kemi Kou	10	10	10	10	10
Rinkulapeli	8	8	8	8	8
Luova ajattelu ja ongelmanratkaisu	13	13	18	18	13
Selitäppä!	5	5	5	5	5
Elli Imma	8	8	8	8	8
Riittääkö älli?			5	5	
Retkeilytaidot	16	16	16	16	16
Resu luuri	5	5	5	5	5
Hävöksissä	6	6	6	6	6
Loppukiri	3	3	3	3	3
Koti kuntoon	2	2	2	2	2
Yhteiskunta ja erilaiset ihmiset	12	12	12	12	12
Kukas sää oot?	5	5	5	5	5
Ootko mistä pois?	5	5	5	5	5
Pelisäännöt	2	2	2	2	2
Ympäristö	12	12	20	20	12
Kuhan lähin	6	6	6	6	6
Kova kuin kivi	6	6	8	8	6
Rajuviesti			6	6	

PELITTÄÄKÖ?

20.-21.9.2025, Kemi

TEHTÄVÄKÄSKY

SARJA: Sininen, Punainen, Ruskea, Harmaa

RASTI: 1

TEHTÄVÄN NUMERO: 1

MAKSIMIPISTEET: 8



AIKA- JA TAITOTEHTÄVÄ

RINKULAPELI

KÄDENTAILOT

TEHTÄVÄKÄSKY

Aika alkoi tehtäväkäsken saatuaan ja päättyy kun vartio palauttaa nimellään ja numerollaan varustetun tuotoksensa - kaikkine mahdollisine lisäosineen - arviointipisteelle. Aikaa tehtävän suorittamiseen on 60 minuuttia. Omien ja vartion varusteiden käyttö tehtävän suorittamiseen on sallittu.

Vartion tehtävänä on rakentaa mallin mukainen (ks. mallikappale ja oheinen mallipiirros) ja mitoiltaan mallia vastaava renkaanheittopeli.

Ruskea ja harmaa sarja tekevät varsinaisen pelin ja rinkuloiden lisäksi pleissaustyökalun.

Renkaanheittopelin rakentamiseen on käytettävissä vartion nimellä ja numerolla merkityillä paikalla olevat materiaalit.

Valmiin pelin tulee olla kestävä ja siisti.

Suorituspaikan tulee olla siivottuna ennen tuotoksen palauttamista arviointiin.

ARVOSTELU	
Tehtävän tekemiseen käytetty aika 1,5x keskimäinen aika	Nopein aika 1 p 0 p Väli interpoloidaan suoraviivaisesti
Yli 10 minuutin ajan ylitys	Koko tehtävästä 0 p
Mallinmukaisuus (oikeat mitat)	2 p
Pelin jämäkyys	1 p
Pleissaustyökalu (RU+HA)	1 p
Renkaiden määrä (SI+PU)	
Pleissaus (RU+HA)	1 p
Renkaat (SI+PU)	
Pelin pistemerkinnot	1 p
Suorituspaikan siisteys tehtävän päättyessä	1 p

MATERIAALIT:

2x2 lankkua

harjanvartta tai rankaa

rankaa (pleissaustyökalu RU+HA)

köyttä renkaiden tekemiseen

maalariinteippiä

noin 1 metri

noin 1 metri

edellisen lisäksi noin 30 cm

noin 2,7 metriä

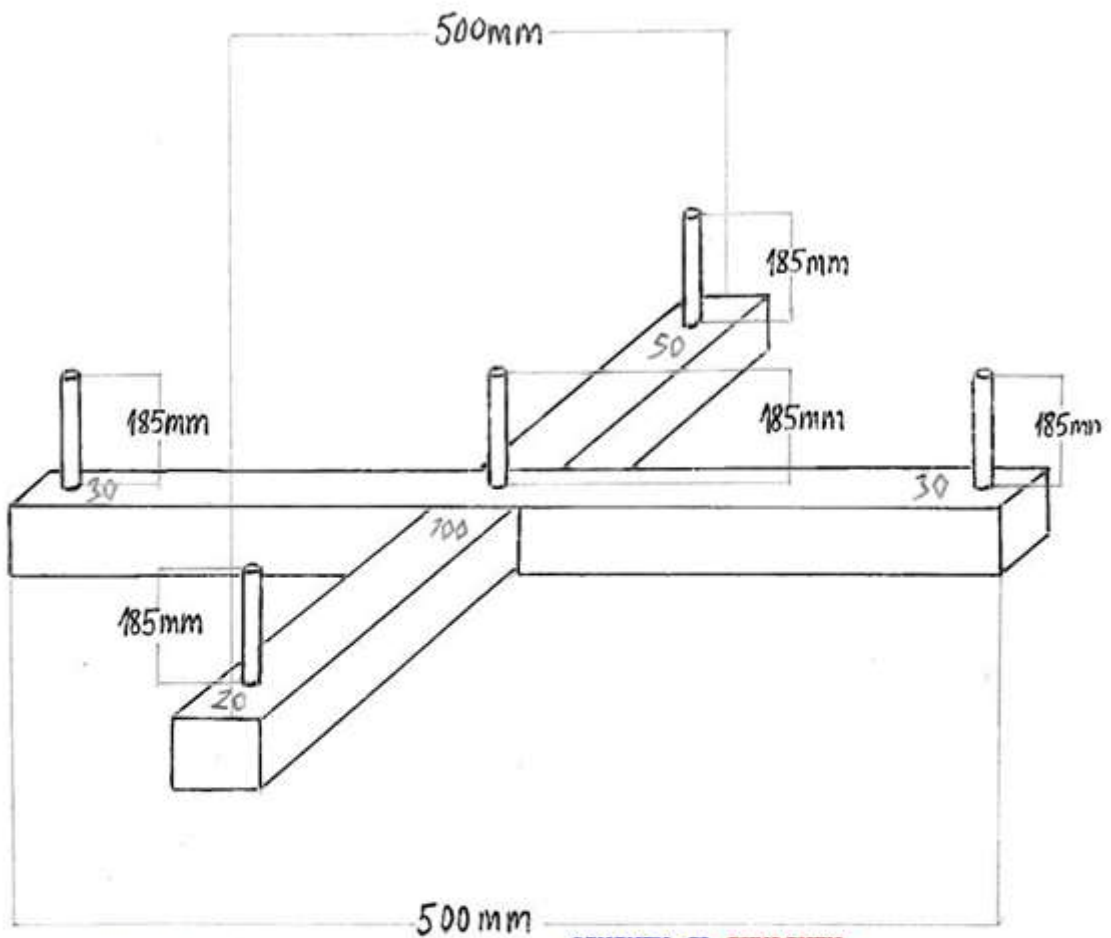

RUSKEA JA HARMAA
rinkulat



x 3



pleissaustryökalu

SININEN JA PUNAINEN
rinkulat



x 3

ARVOSTELUPÖYTÄKIRJA

KÄDENTÄIDOT
RINKULAPELI
SARJA SININEN, PUNAINEN, RUSKEA, HARMAA

Rastihlön nimi: _____
Vartion nimi: _____
Vartion numero: _____



TEHTÄVÄN TEKEMISEEN KÄYTETTY AIKA

ALOITUSAIKA	PALAUTUSAIKA	KÄYTETTY AIKA

MALLINMUKAISUUS

OIKEAT MITAT

	Tasan 50 cm 0,5 p	Väli 51–53 cm 0,2 p	Väli alle 51 cm tai yli 53 cm 0 p
Pelilaudan sakarat			
	Tasan puolivälissä 0,5 p	Ylitys 1–3 mm 0,2 p	Liitos enemmän kuin 3 mm yli 0 p
Uraliitos (pelin keskellä)			
	Tasan 18,5 cm 0,5 p	Näky 18,6–19 cm 0,2 p	Näky alle 18,6 cm tai yli 19 cm 0 p
Tappien korkeus (näkyvillä oleva osa)			
	Saman korkuiset 0,5 p	Yksi tappi eri kuin muut 0,2 p	Kaksi tai useampi eri korkuisia 0 p
Tapit keskenään saman korkuiset			

PELIN JÄMÄKKYYS

	Peli pysyy kasassa nostettaessa 0,5 p	Peli pysyy osin kasassa nostettaessa 0,2 p	Hajoaa nostettaessa 0 p
Pelin jämäkyys nostettaessa			

	Peli pysyy kasassa liikuttaessa yhdellä kädellä 0,5 p	Hölskyy, mutta pysyy hetken kasassa 0,2 p	Ei pysy kasassa liikuteltaessa 0 p
Pelin jämäkkyyys liikutellessa			

PLEISSAUSTYÖKALU (RUHA)

	Tasan 17,5 cm 0,5 p	Mitta 17,3–17,7 cm 0,2 p	Mitta alle 17,3 tai yli 17,7 cm 0 p
Mallinmukaisuus, oikea mitta			
	Toinen pää vuoltu ohuemmaksi 0,5 p	Työkalu on, mutta sitä ei ole vuoltu 0,2 p	Työkalua ei ole lainkaan 0 p
Mallinmukaisuus, viimeistely			
		Pisteet yhteensä	

PLEISSAUS (RUHA)

	Kestää vetämistä purkautumatta 0,5 p	Purkautuu hieman vedettäessä 0,2 p	Ei kestä vetämistä purkaantumatta 0 p
Vetolujuus			
	Jälki on siisti ja säännöllinen kaikissa renkaissa 0,5 p	Jälki on epäsiisti tai epäsäännöllinen renkaiden välillä 0,2 p	Renkaita ei ole pleissattu lainkaan 0 p
Jäljen säännöllisyys			
		Pisteet yhteensä	

RENKAAT (SIPU)

	Renkaita on 3 kpl 0,5 p	Renkaita on 2 kpl 0,2 p	Renkaita 1 kpl tai alle 0 p
Renkaiden määrä			
	Solmut tismalleen samanlaiset kuin	Solmut muistuttavat mallia, mutta eivät ole	Solmut eivät muistuta mallia 0 p

	mallissa 0,5 p	tismalleen samanlaiset 0,2 p	
Renkaiden mallinmukaisuus			
	Kestää vetämistä purkautumatta 0,5 p	Purkautuu hieman vedettäessä 0,2 p	Ei kestä vetämistä purkaantumatta 0 p
Vetolujuus			
	Renkaat ovat kaikki samankokoisia 0,5 p	Renkaista yksi on eri kokoinen 0,2 p	Renkaat ovat kaikki eri kokoisia 0 p
Renkaiden koko			

PELIN PISTEMERKINNÄT

	Pistemerkinnät kaiverrettu mallin mukaisesti 0,5 p	Merkinnät tehty tussilla tai kynällä 0,2 p	Ei merkintöjä 0 p
Kaiverrus			
	Kaikki pistemäärät merkitty kuten mallissa 0,5 p	3 pistemääristä mallin mukaisesti 0,2 p	Vain 2 tai alle pistemääristä on merkitty mallin mukaisesti 0 p
Merkintöjen oikeellisuus			

SUORITUSPAIKAN SIISTEYS TEHTÄVÄN PÄÄTTYESSÄ

	Roskat on siivottu eikä vartiolta ole jäänyt varusteita suorituspaikalle 0,5 p	Roskia on yritetty siivota, mutta jälki on jäänyt huolimattomaksi tai varusteita on unohtunut suorituspaikalle 0,2 p	Paikkaa ei ole siivottu 0 p
Roskat ja siisteys			
	Vartio on jättänyt kilpailunumeron	Vartio ei ole jättänyt kilpailunumeroa	Molemmat merkinnät on tekemättä
	suorituspaikalle sekä merkinnyt sen tuotokseen 0,5 p	suorituspaikalle tai jättänyt tuotoksen merkitsemättä 0,2 p	0 p
Vartion tunnus			
			Pisteet yhteensä

PELITTÄÄKÖ?
20.-21.9.2025, KEMI

TEHTÄVÄKÄSKY

SARJA: Sininen, Punainen
RASTI: 1-7
TEHTÄVÄN NUMERO: 2
MAKSIMIPISTEET: 8 pistettä



AIKA- JA TAITOTEHTÄVÄ

ELLI IMMO

LUOVA AJATTELU JA ONGELMANRATKAISU

TEHTÄVÄKÄSKY

Tehtävän tarkoituksena on ratkaista Kemin pormestarin murhamysteeri.

Tehtävä suoritetaan seitsemän (7) ensimmäisen rastin aikana (rastit 1-7) siten, että vartio löytää rasteilla 1-6 poistumispuolelta viereisestä vihjetaulusta vihjeitä, jotka auttavat ratkaisemaan mysteerin. Vihjetauluihin ei saa koskea.

Rastille 7 saavuttaessa vartiolle annetaan erillinen vastauslomake, johon vartio kirjaa murhamysteerin ratkaisun sekä murhaan liittyviin kysymyksiin vastaukset. Vastauslomakkeen täyttämiseen on aikaa 10 minuuttia. Vastauslomakkeen täyttämisaika alkaa rastihenkilön merkistä ja päättyy rastihenkilön merkistä tai vartion ilmoittaessa olevansa valmis.

ARVOSTELU

Oikea vastaus	0,5 p
Väärä vastaus	0 p
Tehtäväkäsken vastainen suoritus	0 p

PELITTÄÄKÖ?
20.-21.9.2025, KEMI

TEHTÄVÄKÄSKY

SARJA: Ruskea, Harmaa
RASTI: 1-9
TEHTÄVÄN NUMERO: 2
MAKSIMIPISTEET: 8 pistettä



AIKA- JA TAITOTEHTÄVÄ

ELLI IMMO

LUOVA AJATTELU JA ONGELMANRATKAISU

TEHTÄVÄKÄSKY

Tehtävän tarkoituksena on ratkaista Kemin pormestarin murhamysteeri.

Tehtävä suoritetaan seitsemän (7) rastin aikana (rastit 1-9) siten, että vartio löytää rasteilla 1-3 ja 6-8 poistumispuolelta vihjetaulusta vihjeitä, jotka auttavat ratkaisemaan mysteerin. Huom: Ei vinkkejä rasteilla 3 ja 4! Vihjetauluihin ei saa koskea.

Rastille 9 saavuttaessa vartiolle annetaan erillinen vastauslomake, johon vartio kirjaa murhamysteerin ratkaisun sekä murhaan liittyviin kysymyksiin vastaukset. Vastauslomakkeen täyttämiseen on aikaa 10 minuuttia. Vastauslomakkeen täyttämisaika alkaa rastihenkilön merkistä ja päättyy rastihenkilön merkistä tai vartion ilmoittaessa olevansa valmis.

ARVOSTELU

Oikea vastaus	0,5 p
Väärä vastaus	0 p
Tehtäväkäsken vastainen suoritus	0 p

OIKEAT VASTAUKSET



Ulkomailla 27.10.2022

Minä, 1) **Minea Maalisalmi**, olen pormestarin surmaaja. Tapasin pormestarin 14.10.2022, kun meillä oli sovittu tapaaminen. Halusin keskustella hänen kanssaan 2) **siitä, että jos Ossi (pormestari) ei kerro suhteesta vaimolleen, minä teen sen.**

Tapaaminen ei edennyt niin kuin toivoin, ja lopulta heittäydyin hänen kimppuunsa ja iskin häntä voimakkaasti 3) **hiustenkuivaimella.** Lopuksi raahasin pormestarin sivummalle paikalle, josta hänet myöhemmin löydettiin.

Nyt omatuntoni on alkanut kolkuttaa.

Jos löydätte minut piilopaikastani, 4) **Tromssasta**, yhdestä Kemin ystävyyskaupungista, tulkaa hakemaan. Antaudun.

Tässä vinkki siihen, missä oleilen...

10:10	Terve KEMPELÄNKUVA	0 100% 3
10:15	Döleborg KEMPELÄNKUVA	0 100% 3
10:15	München KEMPELÄNKUVA	0 100% 3
10:15	Wasa KEMPELÄNKUVA	0 100% 3
10:20	Kangas KEMPELÄNKUVA	0 100% 3
10:20	Berlin KEMPELÄNKUVA	0 100% 3
10:28	Tika KEMPELÄNKUVA	0 100% 3
10:25	Tromsø KEMPELÄNKUVA	0 100% 3
10:25	Chicago O'Hare KEMPELÄNKUVA	0 100% 3
10:25	Tullin KEMPELÄNKUVA	0 100% 3

5) Minkä rotuisen koiran kanssa leskirouva oli iltalenkillä, kun hän löysi surmatun pormestarin?

Vastaus: **chihuahua**

6) Mitä Kiikeliin aiottiin rakentaa?

Vastaus: **asuinalue / korkeita kerrostaloja ja rivitaloja**

7) Missä Meiju Miekojärvi tapasi pormestarin? Ympyröi oikea vastaus.

- a) Kalkkinokalla
- b) Mansikkakanokan ja Sisäsataman kävelyreitillä**
- c) Sisäsataman rappusilla
- d) minigolfradan tienoilla

8) Totta vai tarua: Matti Mursuniemi ei ole koskaan tavannut pormestaria.

Vastaus: **totta**

9) Kumpi sopi tapaamisen pormestarin kanssa: Mikko Multamörrä vai Matti Mursuniemi?

Vastaus: **Mikko Multamörrä**

10) Kenen järjestämät telkänpönttötalkoot Meripuiston laululavan läheisyydessä järjestettiin?

Vastaus: **lintujensuojeluyhdistyksen**

11) Kuka kuulusteltavista tapasi pormestarin päiväkahvien merkeissä Sisäsatamassa?

Vastaus: **Matti Mäkäräinen**

12) Totta vai tarua: Matti Mäkäräisellä ja pormestari Helanderilla oli tapana tavata kerran viikossa ja keskustella politiikasta.

Vastaus: **tarua**

13) Kuinka kauan pormestarin ja Minea Maalisalmen suhde oli kestänyt?

Vastaus: **lähes kaksi vuotta**

14) Mikä työkalu Matti Mäkäräisellä roikkui vyötäisillään, kun hän tapasi pormestarin?

Ympyröi oikea vastaus.

- a) vasara**
- b) kirves
- c) porakone
- d) leka

15) Mitä seuraavista Minea Maalisalmen Postista hakemassa paketissa ei ollut. Ympyröi oikea vastaus:

- a) harjoja
- b) hiustenkuivain
- c) kampoja**
- d) saksia

16) Mihin tapahtumaan Matti Mäkäräinen oli menossa kuulustelua seuraavana päivänä?

Vastaus: **pojanpojan ristiäisiin Keminmaahan**

PELITTÄÄKÖ?

20.-21.9.2025 KEMI

TEHTÄVÄKÄSKY

SARJA: Sininen, Punainen, Ruskea, Harmaa

RASTI: 1

TEHTÄVÄN NUMERO: 3

MAKSIMIPISTEET: 2

TAITOTEHTÄVÄ

PELISÄÄNNÖT

YHTEISKUNTA JA ERILAISET IHMISET

TEHTÄVÄKÄSKY

Tehtävä kestää koko kilpailun ajan. Tehtävässä ei ole erillistä palautusta.

Tehtävässä arvostellaan vartion ohjeiden mukaista toimintaa, partiomaista käytöstä, asiallista kielenkäyttöä sekä vastuullisuutta. Tehtävää arvostellaan koko kilpailun ajan, joten olkaa vartion kanssa eduksenne.

ARVOSTELU

Moitteeton käytös kilpailun ajan	2 p
Moitittava toiminta	-0.5 p
Tehtävän arvostelu ei voi mennä miinukselle	
Tehtäväkäsken vastainen suoritus	0 p



PELITTÄÄKÖ?

KEMI 20.-21.9.2025

ARVOSTELUPÖYTÄKIRJA

TAITOTEHTÄVÄ

PELISÄÄNNÖT

SARJA SININEN, PUNAINEN, RUSKEA, HARMAA

Rastihlön nimi: _____

Kaikille vartioille oletuspistemäärä tehtävästä on 2 pistettä. Mikäli vartiolle kirjataan rikkeitä tai huomautettavia tehtäväkäsken vastaisia toimintoja, kirjataan ne kilpailun lopuksi tähän, ja jokainen rike vähentää tehtävän pistemäärää -0,5 pistettä. Kirjaa kuhunkin rikkekenttään, mitä se koskee



Vartion nimi	Vartion numero	Mahdollinen rike 1 -0,5 p	Mahdollinen rike 2 -0,5 p	Mahdollinen rike 3 -0,5 p	Mahdollinen rike 4 -0,5 p	Vartiolla ei rikkeitä/ huomautettavaa 2 p	Pisteet yhteensä

PELITTÄÄKÖ?

20.-21.9.2025

KEMI

TEHTÄVÄKÄSKY

SARJA: Sininen, Punainen, Ruskea, Harmaa

RASTI: 2

TEHTÄVÄN NUMERO: 4

MAKSIMIPISTEET: 4

TAITOTEHTÄVÄ

PISSITTÄÄKÖ?

KILPAILUKOHTAINEN PAINOTUS

TEHTÄVÄKÄSKY

Vartion tehtävänä on pelata pissiä eli saada neljä pissikuulaa reikään mahdollisimman vähillä liikkeillä. Vartion jäsenet pelaavat pissiä vuorotellen. Jokaisen vartion jäsenen tulee pelata vähintään kerran.

Pissi on perinteinen kemiläinen peli, jossa pissi eli kuula yritetään heittää ja putata sormilla reikään. Suoritus tulee aloittaa heittämällä kuula viivan takaa, jonka jälkeen kuulaan saa koskea vain yhdellä sormella kerralla. Jokainen kosketus lasketaan liikkeeksi, heitto mukaan lukien. Rastihenkilö näyttää esimerkkisuorituksen kuulan puttauksesta ja puttaustekniikasta, jota suorituksessa tulee käyttää.

ARVOSTELU

Pienin kokonaismäärä liikkeitä 4p

1,5x keskimäinen tulos 0p

Väli interpoloidaan suoraviivaisesti

PELITTÄÄKÖ?

20.-21.9.2025

KEMI

ARVOSTELULOMAKE

KEMI – KILPAILUKOHTAINEN PAINOTUS

PISSITTÄÄKÖ?

SARJA SININEN, PUNAINEN, RUSKEA, HARMAA

Täyttöohje: Merkitse liikkeiden määrä, eli aloitusheitto sekä kaikki puttaukset

Vartion nimi: _____

Vartion numero: _____

Heittokerta	Liikkeiden määrä:	Huomautettavaa
1. heittokerta		
2. heittokerta		
3. heittokerta		
4. heittokerta		

Yhteensä liikkeitä:



PELITTÄÄKÖ?

20.-21.9.2025

KEMI

TEHTÄVÄKÄSKY

SARJA: Sininen, Punainen

RASTI: 3

TEHTÄVÄN NUMERO: 5

MAKSIMIPISTEET: 5 pistettä



AIKA- JA TAITOTEHTÄVÄ

RESU LUURI

RETKEILYTAIDOT

Valmistautumisaika alkoi tehtäväkäsken saatuanne. Valmistautumisaikaa on viisi minuuttia. Aika alkaa rastihenkilön merkistä ja päättyy vartion palauttaessa vastauslomakkeen tai rastihenkilön ilmoittaessa ajan päättymisestä. Aikaa tehtävän suorittamiseen on 15 minuuttia. Valmistautumisaikana vartio saa tutustua pisteeltä B löytyviin materiaaleihin.

Vartion tehtävänä on lähettää lippuviittoilemalla viesti. Vartion jäsenet asettuvat rastihenkilön osoittamille ja kyltein merkityille pisteille A, B ja C niin, että kullakin pisteellä on yksi vartion jäsen. Nelihenkisissä vartioissa pisteelle A asettuu kaksi vartion jäsentä.

Pisteellä A on kirjoitettu lähetettävä viesti, joka välitetään lippuviittoilemalla pisteelle B ja josta se lähetetään lippuviittoilemalla eteenpäin pisteelle C. Pisteellä C oleva vartion jäsen kirjaa vastaanottamansa viestin rastipisteeltä löytyvälle lomakkeelle, ja palauttaa sen rastihenkilölle. Pisteillä A ja B olevat vartion jäsenet eivät saa liikkua pisteiltään, ennen kuin pistellä C oleva vartion jäsen on palauttanut lomakkeen, ja rastihenkilö on kuitannut suorituksen päättyneeksi.

Mikäli vartio ei ehdi 15 minuutin aikarajassa lähettää viestiä loppuun asti pisteelle C, palauttaa vartio siihen mennessä valmiiksi saadun suorituksen rastihenkilölle.

Vartio ei saa käyttää omia apuvälineitä, eleitä, ääntä tai muita kuin lippuviittomia viestimiseen. Muistiinpanovälineiden käyttö on sallittu.

ARVOSTELU

Oikea kirjain oikeassa paikassa viestiä 0,5 p

Tehtäväkäsken vastainen suoritus =0 p

LIITTEET

vastauslomake

A ₁	H ₈	O	V SAIN SELVÄN	Ö
B ₂	I ₉	P PISTE=PP	W	HUOMIO
C ₃	J	Q NUMEROITA SEURAA=Q	X	ALKUASEN TO, KAKSOISKIRJAINEN JA SANOJEN VÄLI
D ₄	K ₀	R	Y	TEIN VIRHEEN
E ₅	L	S	Z	LUIN VÄÄRIN
F ₆	M	T	Å	LOPPU
G ₇	N	U	Ä	KAKSILIPPUIJÄRJESTELMÄN VIITTOILUMERKIT LÄHDE: VARTIOJOHTAJAN KÄSIKIRJA 1951 R. HELANKO

Piirt. H. Luukinen

PELITTÄÄKÖ?, 20.-21.9.2025, KEMI

LÄHETETTÄVÄ VIESTI

Retkeilytaidot
Resu luuri



ISOHUITURI

PELITTÄÄKÖ?

20.-21.9.2025

KEMI

TEHTÄVÄKÄSKY

SARJA: Sininen, Punainen

RASTI: 4

TEHTÄVÄN NUMERO: 6

MAKSIMIPISTEET: 7 pistettä



TAITOTEHTÄVÄ

JATSI

ARJEN TAIDOT JA TURVALLISUUS

TEHTÄVÄKÄSKY

Vartion tehtävänä on valmistaa nakkikeitto raaka-aineista, jotka löytyvät rastilta kyltillä A merkitystä pisteestä. Nakkikeittoa varten vartio tarvitsee 2 perunaa, 1 lantun palan, 1 porkkanan, 2 nakkia, lihaliemikuution, maustemittallisen suolaa sekä 0,5l vettä. Arvosteltavaa suoritusta varten vartio tarvitsee pisteestä A myös kertakäyttölautasen.

Vartion tehtävänä on pilkkoa ja keittää raaka-aineet kypsäksi siten, että keitossa käytettävät ainekset (pl. mausteet) ovat arvosteltaessa 1cm x 1cm x 1cm tasalaitaisia kuutioita.

Vartio tuo keiton arvostelua varten kertakäyttölautaseen annosteltuna kyltillä B merkittyyn pisteeseen, jossa rastihenkilö arvostelee suorituksen. Kertakäyttölautaseen on kirjoitettava vartion nimi ja kilpailunumero. Arvosteltavaksi on tuotava 4 perunakuutiota, 3 lanttukuutiota, 4 porkkanakuutiota sekä 3 nakkikuutiota.

Vartio saa syödä lopun keiton, joka jää arvosteltavasta suorituksesta yli.

ARVOSTELU

Kuutioiden koko 4,9 p

Kuutioiden kypsyyss 2,1 p

Tehtäväkäsken vastainen suoritus 0 p

PELITTÄÄKÖ?

20.-21.9.2025

KEMI

TEHTÄVÄKÄSKY

SARJA: Ruskea, Harmaa

RASTI: 6

TEHTÄVÄN NUMERO: 8

MAKSIMIPISTEET: 7 pistettä



TAITOTEHTÄVÄ

JATSI

ARJEN TAIDOT JA TURVALLISUUS

TEHTÄVÄKÄSKY

Vartion tehtävänä on valmistaa nakkikeitto raaka-aineista, jotka löytyvät rastilta kyltillä A merkitystä pisteestä. Arvosteltavaa suoritusta varten vartio tarvitsee pisteestä A myös kertakäyttölautasen.

Vartion tehtävänä on pilkkoa ja keittää raaka-aineet kypsäksi siten, että keitossa käytettävät ainekset (pl. mausteet) ovat arvosteltaessa 1 cm x 1 cm x 1 cm kuutioita.

Vartio tuo keiton arvostelua varten kertakäyttölautaselle annosteltuna kyltillä B merkittyyn pisteeseen, jossa rastihenkilö arvostelee suorituksen. Kertakäyttölautasen reunaan tulee kirjoittaa vartion nimi ja kilpailunumero. Arvosteltavaksi on tuotava 4 perunakuutiota, 3 lanttukuutiota, 4 porkkanakuutiota sekä 3 nakkikuutiota.

Vartio saa syödä lopun keiton, joka jää arvosteltavasta suorituksesta yli.

ARVOSTELU

Kuutioiden koko 4,9 p

Kuutioiden kypsyyden 2,1 p

Tehtäväkäsken vastainen suoritus 0 p

PELITTÄÄKÖ?

KEMI 20.-21.9.2025

ARVOSTELUPÖYTÄKIRJA

ARJEN TAIDOT JA TURVALLISUUS

JATSI

SARJA SININEN, PUNAINEN, RUSKEA, HARMAA



Rastihlön nimi: _____

Vartion nimi: _____

Vartion numero: _____

KUUTIO	Kypsä 0,15 p	Raaka, ylikypsä 0 p	Pisin sivu, mm	Lyhyin sivu, mm	Keski- arvo, mm	Keskiarvo 10mm 0,35 p	Keskiarvo 8-12 mm 0,2 p	Keskiarvo 7-14mm 0 p	Pisteet yht.
Peruna 1									
Peruna 2									
Peruna 3									
Peruna 4									
Lanttu 1									
Lanttu 2									
Lanttu 3									
Porkkana 1									
Porkkana 2									
Porkkana 3									
Porkkana 4									
Nakki 1									
Nakki 2									
Nakki 3									
								YHTEENSÄ	

PELITTÄÄKÖ?
20.-21.9.2025, KEMI

TEHTÄVÄKÄSKY

SARJA: Sininen, Punainen
RASTI: 4-5
TEHTÄVÄN NUMERO: 7
MAKSIMIPISTEET: 6



TAITOTEHTÄVÄ
HÄVÖKSISSÄ
RETKEILYTAIDOT

TEHTÄVÄKÄSKY

Vartion tehtävänä on kulkea karttaan merkittyä reittiä myöten. Reitin varrella vartio ohittaa neljä rastilippua, joiden sijainti tulee merkitä rastihenkilön osoittamalle kartalle.

Merkintä kartalle tapahtuu hakaneulalla pistämällä sekä merkitsemällä ympyrällä ja rastin numerolla (1-4) neulanpistos.

Vartio palauttaa kartan saapuessaan seuraavalle rastille.

Mallikappale rastilipusta on nähtävillä lähtöpaikalla.

ARVOSTELU

Pienin virhe keskiarvo	6 p
1,5x keskimäinen virhekeskiarvo	1 p
Väli interpoloidaan suoraviivaisesti	
Ylimääräinen merkintä kartalla	+2 cm virhekeskiarvoon
Puuttuva rastimerkintä kartalta	+2 cm virhekeskiarvoon
Tehtäväkäsken vastainen suoritus	0 p

PELITTÄÄKÖ?
20.-21.9.2025, KEMI

TEHTÄVÄKÄSKY

SARJA: Ruskea, Harmaa
RASTI: 6-7
TEHTÄVÄN NUMERO: 9
MAKSIMIPISTEET: 6



TAITOTEHTÄVÄ
HÄVÖKSISSÄ
RETKEILYTAIDOT

TEHTÄVÄKÄSKY

Vartion tehtävänä on kulkea karttaan merkittyä reittiä myöten. Reitin varrella vartio ohittaa neljä rastilippua, joiden sijainti tulee merkitä rastihenkilön osoittamalle kartalle.

Merkintä kartalle tapahtuu hakaneulalla pistämällä sekä merkitsemällä ympyrällä ja rastin numerolla (1-4) neulanpistos.

Vartio palauttaa kartan saapuessaan seuraavalle rastille.

Mallikappale rastilipusta on nähtävillä lähtöpaikalla.

ARVOSTELU

Pienin virhe keskiarvo	6 p
1,5x keskimäinen virhekeskiarvo	1 p
Väli interpoloidaan suoraviivaisesti	
Ylimääräinen merkintä kartalla	+2 cm virhekeskiarvoon
Puuttuva rastimerkintä kartalta	+2 cm virhekeskiarvoon
Tehtäväkäsken vastainen suoritus	0 p

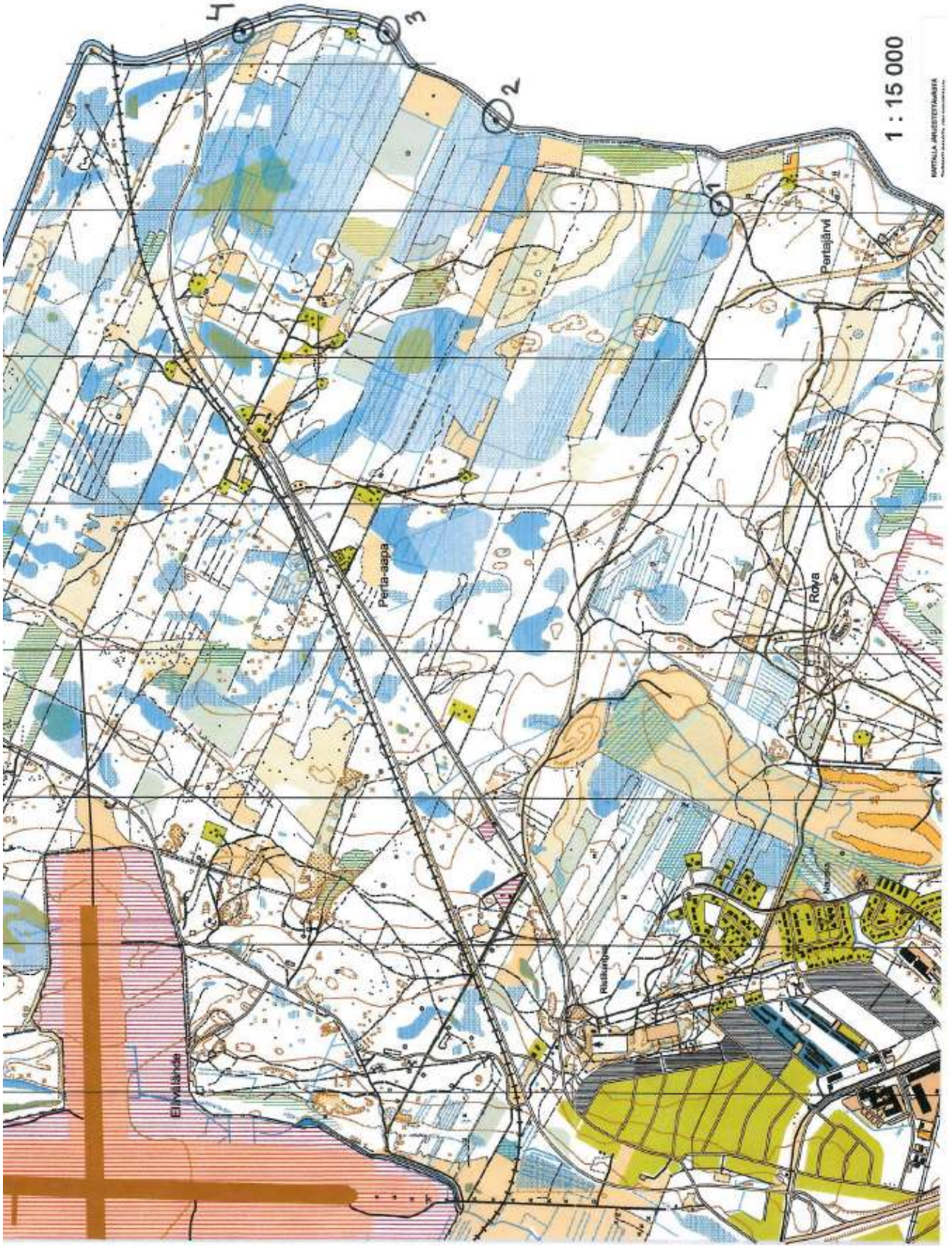

1 : 15 000

MATKILLA JÄRKESTÄMÄT
Kartta- ja suunnittelu

PELITTÄÄKÖ?
20.-21.9.2025, KEMI

TEHTÄVÄKÄSKY

SARJA: Sininen, Punainen
RASTI: 5
TEHTÄVÄN NUMERO: 8
MAKSIMIPISTEET: 5



TAITOTEHTÄVÄ
KEMIN AIKAMATKA
KEMI – KILPAILUKOHTAINEN PAINOTUS

TEHTÄVÄKÄSKY

Vartion tehtävänä on sijoittaa aikajanan jokaiselle merkitylle vuodelle oikea tapahtuma.

ARVOSTELU

Oikea tapahtuma oikean vuoden kohdalla	0,5 p
Tehtäväkäsken vastainen suoritus	0 p

PELITTÄÄKÖ?
20.-21.9.2025 KEMI

ARVOSTELULOMAKE

KILPAILUKOHTAINEN PAINOTUS
TEHTÄVÄN NIMI: Kemin Aikamatka
SARJA Sininen, Punainen



Rastihenkilön nimi: _____
Vartion numero: _____
Vartion nimi: _____

Täyttöohje: Merkitse x oikeaan kohtaan

Vuosi ja tapahtu	Oikein (0,5p)	Väärin	Huomautettavaa
1862, Laitakarin saha käynnistyminen			
1869, Kemin kaupungin perustaminen			
1881, Kemin kirjasto perustetaan			
1902, Rautatie Kemiin			
1939, Kemin kaupungintalon rakentaminen			
1949, Isohaaran voimalaitos käyttöön			
1982, Mauri myrsky			
1996, Kemin ensimmäinen lumilinna			
2021, Paperinvalmistuksen päättyminen			
2023, Lumetahti			

Yhteensä pisteitä:

PELITTÄÄKÖ?

20.-21.9.2025, KEMI

TEHTÄVÄKÄSKY

SARJA: Ruskea, Harmaa

RASTI: 7

TEHTÄVÄN NUMERO: 10

MAKSIMIPISTEET: 5



TAITOTEHTÄVÄ

KEMIN AIKAMATKA

KEMI – KILPAILUKOHTAINEN PAINOTUS

TEHTÄVÄKÄSKY

Vartion tehtävänä on sijoittaa aikajanan jokaiselle merkitylle vuodelle oikea tapahtuma.

Tapahtumia on viisi ylimääräistä.

ARVOSTELU

Oikea tapahtuma oikean vuoden kohdalla 0,5 p

Tehtäväkäsken vastainen suoritus 0 p

PELITTÄÄKÖ?
20.-21.9.2025 KEMI

ARVOSTELULOMAKE

KILPAILUKOHTAINEN PAINOTUS
TEHTÄVÄN NIMI: Kemin Aikamatka
SARJA Ruskea, Harmaa

Rastihenkilön nimi: _____
Vartion numero: _____
Vartion nimi: _____

Täyttöohje: Merkitse x oikeaan kohtaan



Vuosi ja tapahtu	Oikein (0,5p)	Väärin	Huomautettavaa
1862, Laitakarin saha käynnistyminen			
1869, Kemin kaupungin perustaminen			
1881, Kemin kirjasto perustetaan			
1902, Rautatie Kemiin			
1939, Kemin kaupungintalon rakentaminen			
1949, Isohaaran voimalaitos käyttöön			
1972, Raimo Virtasen olympiahopea			
1982, Mauri myrsky			
1996, Kemin ensimmäinen lumilinna			
2021, Paperinvalmistuksen päättyminen			

Yhteensä pisteitä:

PELITTÄÄKÖ?

20.-21.9.2025

KEMI

SARJA: Sininen, Punainen

RASTI: 6

TEHTÄVÄN NUMERO: 9

MAKSIMIPISTEET: 5

AIKA- JA TAITOTEHTÄVÄ

KUKAS SÄÄ OOT?

YHTEISKUNTA JA ERILAISET IHMISET

TEHTÄVÄKÄSKY

Aikaa tehtävän suorittamiseen on 7 min. Aika alkaa ja päättyy rastihenkilön merkistä.

Vartion tehtävänä on Arvaa kuka pelin -tyyliin selvittää, mikä hahmo on kyseessä.

Arvattavia hahmoja on yhteensä 10 kappaletta.

Vartion jäsenet ovat kukin vuorollaan vastaaja.

Muut vartion jäsenet ovat kyselijöitä.

Yhden kierroksen kulku: Pelilaudalta avataan kaikki luukut.

Vastaaja saa hahmokortin, jota ei saa näyttää eikä kertoa muille.

Kyselijät esittävät kysymyksiä, johon vastaaja saa vastata vain kyllä tai ei tai en tiedä.

Esimerkiksi jos vastaaja vastaa kysymykseen "Onko hän nainen?" "kyllä", niin kyselijät saavat kaataa laudalta kaikki ne hahmot, jotka eivät ole naisia.

Yhtä hahmoa voi arvata vain yhden kerran. Arvauksen jälkeen hahmokortti annetaan rastihenkilölle, vaihdetaan kyselijää ja otetaan uusi hahmokortti.

ARVOSTELU

Oikein arvattu hahmo	0,5 p
Väärin arvattu hahmo	0 p
Tehtäväkäsken vastainen suoritus	0 p



PELITTÄÄKÖ?

20.-21.9.2025

KEMI

SARJA: Ruskea, Harmaa

RASTI: 8

TEHTÄVÄN NUMERO: 11

MAKSIMIPISTEET: 5

AIKA- JA TAITOTEHTÄVÄ

KUKAS SÄÄ OOT?

YHTEISKUNTA JA ERILAISET IHMISET

TEHTÄVÄKÄSKY

Aikaa tehtävän suorittamiseen on 7 min. Aika alkaa ja päättyy rastihenkilön merkistä.

Vartion tehtävänä on Arvaa kuka pelin -tyyliin selvittää, mikä hahmo on kyseessä.

Arvattavia hahmoja on yhteensä 10 kappaletta.

Vartion jäsenet ovat kukin vuorollaan vastaaja.

Muut vartion jäsenet ovat kyselijöitä.

Yhden kierroksen kulku: Pelilaudalta avataan kaikki luukut.

Vastaaja saa hahmokortin, jota ei saa näyttää eikä kertoa muille.

Kyselijät esittävät kysymyksiä, johon vastaaja saa vastata vain kyllä tai ei tai en tiedä.

Esimerkiksi jos vastaaja vastaa kysymykseen "Onko hän nainen?" 'kyllä', niin kyselijät saavat kaataa laudalta kaikki ne hahmot, jotka eivät ole naisia.

Yhtä hahmoa voi arvata vain yhden kerran. Mikäli arvaus on oikein, saa vartio jatkaa seuraavaan hahmoon. Mikäli arvaus on väärin, ei hahmoa saa arvata uudelleen. Arvauksen jälkeen hahmokortti annetaan rastihenkilölle, vaihdetaan kyselijää ja otetaan uusi hahmokortti.

ARVOSTELU

Oikein arvattu hahmo	0,5 p
Väärin arvattu hahmo	0 p
Tehtäväkäsken vastainen suoritus	0 p



PELITTÄÄKÖ?

20.-21.9.2025 KEMI

TEHTÄVÄKÄSKY

SARJA: Sininen, Punainen

RASTI: 7

TEHTÄVÄN NUMERO: 11

MAKSIMIPISTEET: 8

TAITOTEHTÄVÄ

KUUKI MASTERI

ARJEN TAIDOT JA TURVALLISUUS

TEHTÄVÄKÄSKY

Vartion tehtävänä on valmistaa lappilaisia perinneherkuja kampanisuja rastipisteeltä pisteestä A löytyvillä ruoka-aineilla. Kampanisut tulee paistaa liitteen 1 mukaisella pakkiiunilla avotulella. Pakkiiunin valmistamista varten vartio saa pisteeltä A tarpeet uunin ritilää varten. Avotulen saa tehdä ainoastaan vartion leiriytymisalueen nuotiopohjaan.

Vartion tulee käydä näyttämässä valmistamansa pakkiiuni ennen paistamiseen ryhtymistä rastipisteellä A.

Vartio palauttaa pisteelle A arvosteltavaksi kaksi kampanisua kertakäyttölautaselle annosteltuna. Kertakäyttölautasen reunassa tulee lukea vartion nimi ja numero. Palautus tulee olla tehty klo 02 mennessä.

ARVOSTELU

Pakkiiunin mallinmukaisuus	2 p
Pakkiiunin ritilän viimeistely	1 p
Kampanisujen maku	1,5 p
Kampanisujen rakenne	2 p
Kampanisujen mallinmukaisuus	1,5 p
Tehtäväkäsken vastainen suoritus	0 p

LIITTEET

Liite 1	Kuva pakkiiunista ja kampanisuista
Liite 2	Kampanisutaikinan ohje



PELITTÄÄKÖ?

20.-21.9.2025 KEMI

TEHTÄVÄKÄSKY

SARJA: Ruskea, Harmaa

RASTI: 9

TEHTÄVÄN NUMERO: 13

MAKSIMIPISTEET: 9



TAITOTEHTÄVÄ

KUUKI MASTERI

ARJEN TAIDOT JA TURVALLISUUS

TEHTÄVÄKÄSKY

Vartion tehtävänä on valmistaa lappilaisia perinneherkkuja kampanisuja rastipisteeltä pisteestä A löytyvillä ruoka-aineilla. Kampanisut tulee paistaa liitteen 1 mukaisella pakkiuunilla avotulella. Pakkiuunin valmistamista varten vartio saa pisteeltä A tarpeet uunin ritilää varten. Avotulen saa tehdä ainoastaan vartion leirytymisalueen nuotiopohjaan.

Vartion tulee käydä näyttämässä valmistamansa pakkiuuni ennen paistamiseen ryhtymistä rastipisteellä A.

Vartio palauttaa pisteelle A arvosteltavaksi kaksi kampanisua kertakäyttölautaselle annosteltuna. Kertakäyttölautasen reunassa tulee lukea vartion nimi ja numero. Palautus tulee olla tehty klo 02 mennessä.

ARVOSTELU

Pakkiuunin mallinmukaisuus	2 p
Pakkiuunin ritilän viimeistely	1 p
Kampanisujen maku	1,5 p
Kampanisujen rakenne	2 p
Kampanisujen mallinmukaisuus	1,5 p
Tehtäväkäsken vastainen suoritus	0 p

LIITTEET

Liite 1 Kuva pakkiuunista ja kampanisuista

Mallikuvat uunista



LIITE 2

KAMPANISUJEN RESEPTI

3,5 dl	vehnä jauhoja
125 g	voita
0,5 dl	sokeria
0,5 tl	ruokasooda
1,5 tl	leivinjauhoa
0,5 tl	suolaa
1 dl	kermaviiliä

	Ritilän kaikki reunataitokset on pyöristetty 0,5 p	Ritilän yksi reunataitoksista on jätetty pyöristämättä 0,2 p	Ritilän kaksi tai useampi reunataitoksista on jätetty pyöristämättä 0 p
Taitosten pyöristäminen			
		Pisteet yhteensä	

KAMPANISUJEN MAKU

	Maku on hyvä ja vain hieman rasvainen 0,5 p	Maku on hieman jauhoinen tai liian rasvainen 0,2 p	Maku on todella jauhoinen ja rasvainen 0 p
Nisu 1			
Nisu 2			
	Maku on molemmissa nisuissa samanlainen 0,5 p	Maussa on hieman eroa nisujen välillä 0,2 p	Maku on täysin eri nisujen välillä 0 p
Maun tasalaatuisuus			
		Pisteet yhteensä	

KAMPANISUJEN RAKENNE

	Nisu on kohonnut hyvin 0,5 p	Nisu on kohonnut jonkin verran 0,2 p	Nisu ei ole kohonnut lainkaan 0 p
Nisu 1			
Nisu 2			
	Nisussa on 5 sakaraa 0,5 p	Nisussa on yksi sakara liikaa tai liian vähän 0,2 p	Nisussa on kaksi (tai yli) sakaraa liikaa tai liian vähän 0 p
Kampanisun sakarat, nisu 1			
Kampanisun sakarat, nisu 2			
		Pisteet yhteensä	

KAMPANISUJEN MALLINMUKAISUUS

	Väri on tasaisesti kullanuskea 0,5 p	Väri on epätasainen 0,2 p	Väri on vaalea tai palanut 0 p
Kampanisun väri, nisu 1			
Kampanisun väri, nisu 2			
	Kampanisut ovat tasalaatuiset keskenään 0,5 p	Kampanisuissa on hieman eroa keskenään 0,2 p	Kampanisut ovat hyvin erilaiset keskenään 0 p
Kampanisujen tasalaatuisuus			
		Pisteet yhteensä	

Kaikkien osien pisteet yhteensä: _____

PELITTÄÄKÖ?

20.-21.9.2025 Kemi

TEHTÄVÄKÄSKY

SARJA: Sininen, Punainen

RASTI: 7

TEHTÄVÄN NUMERO: 11

MAKSIMIPISTEET: 10



TAITOTEHTÄVÄ

KEMI KOU

KÄDENTÄIDOT

TEHTÄVÄKÄSKY

Vartion tehtävänä on valmistaa virkkaamalla pisteeltä A annettavista materiaaleista mallin mukainen Pikatchu pehmohahmo. Malli löytyy rastilta pisteestä B. Mallia saa tarkastella, mutta malliin ei saa koskea.

Tehtävää ei saa suorittaa mallin vieressä, vaan tehtävä suoritetaan omalla majoittumisalueella. Mallia saa käydä tarkastelemassa useammin kuin kerran ja tehtävän tueksi mallista voi tehdä muistiinpanoja.

Vartion tuotos tulee olla palautettu arvioitavaksi rastin pisteelle A kello 02:00 mennessä.

ARVOSTELU

Mallinmukaisuus	4,5 p
Mittojenmukaisuus	2,5 p
Osien sijainti ja kiinnitys	3 p
Tehtäväkäsken vastainen suoritus	0 p

LIITTEET

LIITE 1 Ohjeet tarvittavista virkkaustekniikoista

KEMI KOU
TEHTÄVÄKÄSKYN LIITE

ALOITUSSILMUKKA



Tee lenkki ja vedä lanka
lenkin läpi silmukaksi.

KETJUSILMUKKA



Kierrä lanka koukulle, vedä
lanka silmukan läpi.

KIIINTEÄ SILMUKKA

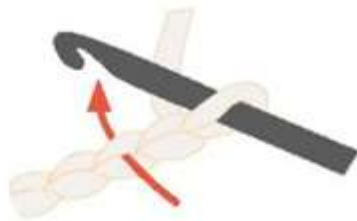

A Työnnä koukku silmukan läpi.



B Kierrä lanka koukulle ja vedä silmukaksi.



C Kierrä lanka uudestaan koukulle ja vedä molempien silmukoiden läpi.

PIILOSILMUKKA



PS = PIILOSILMUKKA ELI KIIINTEÄ KETJU- SILMUKKA

Työnnä koukku edellisen kerroksen silmukkaan. Ota lanka koukulle ja vedä mo-lempien silmukoiden läpi.

PELITTÄÄKÖ?

20.-21.9.2025 Kemi

TEHTÄVÄKÄSKY

SARJA: Ruskea, Harmaa

RASTI: 9

TEHTÄVÄN NUMERO: 13

MAKSIMIPISTEET: 10



TAITOTEHTÄVÄ

KEMI KOU

KÄDENTÄIDOT

TEHTÄVÄKÄSKY

Vartion tehtävänä on valmistaa virkkaamalla pisteeltä A annettavista materiaaleista mallin mukainen Pikachu pehmohahmo. Malli löytyy rastilta pisteestä B. Mallia saa tarkastella, mutta malliin ei saa koskea.

Tehtävää ei saa suorittaa mallin vieressä, vaan tehtävä suoritetaan omalla majoittumisalueella. Mallia saa käydä tarkastelemassa useammin kuin kerran ja tehtävän tueksi mallista voi tehdä muistiinpanoja.

Vartion tuotos tulee olla palautettu arvioitavaksi rastin pisteelle A kello 02:00 mennessä.

ARVOSTELU

Mallinmukaisuus	4,5 p
Mittojenmukaisuus	2,5 p
Osien sijainti ja kiinnitys	3 p
Tehtäväkäsken vastainen suoritus	0 p

ARVOSTELUPÖYTÄKIRJA

ARJEN TAIDOT JA TURVALLISUUS
KEMI KOU
SARJA SININEN, PUNAINEN, RUSKEA, HARMAA

Rastihlön nimi: _____
Vartion nimi: _____
Vartion numero: _____



MALLINMUKAISUUS

VÄRIT

	Väri oikein 0,25 p	Väärä väri 0 p	Pisteet
Korvat			
Silmät			
Posket			
Suu			
Nenä			
Selkäraidat			
		Pisteet yhteensä	

MUODOT

	Muoto oikein 0,25 p	Virheellinen muoto 0p	Pisteet
Vartalo			
Häntä			
Suu			
Nenä			
Korvat			
Kädet			
Jalat			
Posket			
		Pisteet yhteensä	

TÄYTTÄMINEN

	Osa täytetty tai jätetty täyttämättä oikein 0,2 p	Osa täytetty tai jätetty täyttämättä väärin 0 p	Pisteet
Vartalo			
Kädet			
Korvat			
Jalat			
Häntä			
		Pisteet yhteensä	

MITTOJENMUKAISUUS

	Pituus 213-217 mm 0,5 p	Pituus 210-220 mm 0,25 p	Pituus alle 210 mm tai yli 220 mm 0 p	Pisteet
Vartalon korkeus				
	Pituus 88-92 mm 0,5 p	Pituus 210-220 mm 0,25 p	Pituus alle 210 mm tai yli 220 mm 0 p	
Korvien pituus				
	Pituus 58-62 mm 0,5 p	Pituus 55-65 mm 0,25 p	Pituus alle 55 mm tai yli 65 mm 0 p	
Käsien pituus				
	Pituus 48-52 mm 0,5 p	Pituus 45-55 mm 0,25 p	Pituus alle 45 mm tai yli 55 mm 0 p	
Jalkojen pituus				
	Pituus 153-157 mm 0,5 p	Pituus 150-160 mm 0,25 p	Pituus alle 150 mm tai yli 160 mm 0 p	
Hännän pituus				
			Pisteet yhteensä	

OSIEN SIJAINTI JA KIINNITYS

	Pituus 68-72 mm 0,5 p	Pituus 63-77 mm 0,25 p	Pituus alle 63 mm tai yli 77 mm 0 p	Pisteet
Käsien väli edestä				
	Pituus 63-67 mm 0,5 p	Pituus 58-72 mm 0,25 p	Pituus alle 58 mm tai yli 72 mm 0 p	
Korvien väli				
	Pituus 43-47 mm 0,5 p	Pituus 38-52 mm 0,25 p	Pituus alle 38 mm tai yli 52 mm 0 p	
Silmien väli				
	Pituus 43-47 mm 0,5 p	Pituus 38-52 mm 0,25 p	Pituus alle 38 mm tai yli 52 mm 0 p	
Poskien väli				
	Pituus 18-22 mm 0,5 p	Pituus 13-27 mm 0,25 p	Pituus alle 13 mm tai yli 27 mm 0 p	
Jalkojen väli alhaalta				
	Pituus 8-12 mm 0,5 p	Pituus 5-15 mm 0,25 p	Pituus alle 5 mm tai yli 15 mm 0 p	
Raitojen väli				
			Pisteet yhteensä	

MALLI KEMI KOU



PELITTÄÄKÖ?

20.-21.9.2025 KEMI

TEHTÄVÄKÄSKY

SARJA: Sininen, Punainen

RASTI: 7

TEHTÄVÄN NUMERO: 12

MAKSIMIPISTEET: 2

TAITOTEHTÄVÄ

KOTI KUNTOON

RETKEILYTAIDOT

TEHTÄVÄKÄSKY



Vartio pystyttää leirinsä yöpymistä varten vapaana olevan nuotiopohjan lähistölle niin, että vartion majoite/majoitteet on vähintään 2 metrin turvaetäisyyden päässä nuotiopohjasta ja vähintään 4 metrin päässä toisen vartion majoitteesta. Myöskään majoitteiden kiinnitysnaurat eivät saa olla 2 metrin turvaetäisyyden sisällä. Kunkin nuotiopohjan äärelle majoittuu kaksi kilpailuvartiota.

Vartion tulee kiinnittää vartion numero näkyvälle paikalle leirissä niin, että numero jätetään aamulla aloilleen vartion pakattua leirin. Vartio saa hakea rastipisteen ilmoittautumisen vierestä 2 riukua / vartio käyttöönsä sekä polttopuuta. Rastipisteellä on myös juomavesi- ja tiskauspiste sekä huussi.

Tehtävässä arvostellaan majoitteiden ohjeiden mukaista pystyttämistä sekä majoittumisalueen siisteyttä vartion pakattua leirin. Arvostelu tehdään kahdessa osassa: ensimmäinen osa arvostellaan 2 tunnin päästä siitä, kun vartio on saapunut rastille ja jälkimmäinen osa sen jälkeen, kun vartio on poistunut rastilta (poistuminen aamulla klo 7-8 välillä omaan tahtiin).

ARVOSTELU

Majoitteiden pystytys	1 p
Majoitusalueen siisteys	1 p
Tehtäväkäsken vastainen suoritus	0 p

PELITTÄÄKÖ?

20.-21.9.2025 KEMI

TEHTÄVÄKÄSKY

SARJA: Ruskea, Harmaa

RASTI: 9

TEHTÄVÄN NUMERO: 14

MAKSIMIPISTEET: 2

TAITOTEHTÄVÄ

KOTI KUNTOON

RETKEILYTAIDOT

TEHTÄVÄKÄSKY



Vartio pystyttää leirinsä yöpymistä varten vapaana olevan nuotiopohjan lähistölle niin, että vartion majoite/majoitteet on vähintään 2 metrin turvaetäisyyden päässä nuotiopohjasta ja vähintään 4 metrin päässä toisen vartion majoitteesta. Myöskään majoitteiden kiinnitysnaurat eivät saa olla 2 metrin turvaetäisyyden sisällä. Kunkin nuotiopohjan äärelle majoittuu kaksi kilpailuvartiota.

Vartion tulee kiinnittää vartion numero näkyvälle paikalle leirissä niin, että numero jätetään aamulla aloilleen vartion pakattua leirin. Vartio saa hakea rastipisteen ilmoittautumisen vierestä 2 riukua / vartio käyttöönsä sekä polttopuita. Rastipisteellä on myös juomavesi- ja tiskauspiste sekä huussi.

Tehtävässä arvostellaan majoitteiden ohjeiden mukaista pystyttämistä sekä majoittumisalueen siisteyttä vartion pakattua leirin. Arvostelu tehdään kahdessa osassa: ensimmäinen osa arvostellaan 2 tunnin päästä siitä, kun vartio on saapunut rastille ja jälkimmäinen osa sen jälkeen, kun vartio on poistunut rastilta (poistuminen aamulla klo 7-8 välillä omaan tahtiin).

ARVOSTELU

Majoitteiden pystytys	1 p
Majoitusalueen siisteys	1 p
Tehtäväkäsken vastainen suoritus	0 p

ARVOSTELUPÖYTÄKIRJA

RETKEILYTAIDOT
KOTI KUNTOON
SARJA SININEN, PUNAINEN, RUSKEA, HARMAA

Rastihlön nimi: _____
Vartion nimi: _____
Vartion numero: _____



VARTIO SAAPUNUT RASTILLE KLO	MAJOITTEIDEN TARKISTUS TEHTY KLO (2 tuntia saapumisesta)	VARTIO POISTUNUT RASTILTA KLO	VARTION MAJOITUSALUEEN TARKASTUS TEHTY KLO

MAJOITTEIDEN PYSTYTYS

	Majoite/majoitteet ovat vähintään 2 metrin päässä nuotiopohjasta 0,5 p	Majoite/majoitteet ovat alle 2 metrin päässä nuotiopohjasta 0 p	Majoitteita ei pystytetty lainkaan 0 p
Majoite/majoitteet ovat tehtäväkäsken turvaetäisyyksien mukaiset			
	Majoite/majoitteet ovat vähintään 4 metrin päässä toisen vartion majoitteista 0,5 p	Majoite/majoitteet ovat alle 4 metrin päässä toisen vartion majoitteista 0 p	Majoitteita ei pystytetty lainkaan 0 p
		Pisteet yhteensä	

MAJOITUSALUEEN SIISTEYS

	Kaikki rangat ja ylimääräiset polttopuut on viety rastipisteelle takaisin 0,5 p	Joitakin rankoja tai ylimääräisiä polttopuita on jäänyt siivoamatta 0,2 p	Rangat ja ylimääräiset polttopuut on jätetty majoitusalueelle 0 p
Ranka- ja polttopuut			
	Vartiolta ei ole jäänyt roskaa majoitusalueelle 0,5 p	Vartiolta on jäänyt yksi roska majoitusalueelle 0,2 p	Vartiolta on jäänyt useampia roskaa majoitusalueelle 0 p
Roskat			
		Pisteet yhteensä	

Kaikkien osien pisteet yhteensä: _____

PELITTÄÄKÖ?

20.-21.9.2025

KEMI

TEHTÄVÄKÄSKY

SARJA: Sininen, Punainen

RASTI: 8

TEHTÄVÄN NUMERO: 13

MAKSIMIPISTEET: 5 pistettä



AIKA- JA TAITOTEHTÄVÄ

MEMORIKEIMI

RETKEILYTAIDOT

TEHTÄVÄKÄSKY

Aika alkoi tehtäväkäsken saatuanne. Aikaa tehtävän suorittamiseen on 15 minuuttia. Aika päättyy rastihenkilön merkistä tai vartion ilmoitettua olevansa valmis.

Vartion tehtävänä on löytää merimerkki ja oikea selostus sille. Vartio voi paljastaa kaksi korttia kerrallaan. Katsomisen jälkeen ne tulee laittaa takaisin paikalleen tekstipuoli alaspäin. Kun vartio on löytänyt mielestään oikean parin, kirjataan merimerkin numero ja selityksen kirjain vastaus lomakkeeseen. Vastauksia ei saa kirjauksen jälkeen muuttaa.

ARVOSTELU

Oikein yhdistetty merkki ja selite	0,5 p
Väärä yhdistelmä	0 p
Tehtäväkäsken vastainen suoritus	0 p

LIITTEET

Vastauslomak~~s~~e

PELITTÄÄKÖ?

20.-21.9.2025

KEMI

TEHTÄVÄKÄSKY

SARJA: Ruskea, Harmaa

RASTI: 11

TEHTÄVÄN NUMERO: 16

MAKSIMIPISTEET: 5 pistettä



AIKA- JA TAITOTEHTÄVÄ

MEMORIKEIMI

RETKEILYTAIDOT

TEHTÄVÄKÄSKY

Aika alkoi tehtäväkäsken saatuanne. Aikaa tehtävän suorittamiseen on 15 minuuttia. Aika päättyy rastihenkilön merkistä tai vartion ilmoitettua olevansa valmis.

Vartion tehtävänä on löytää merimerkki ja oikea selostus sille. Vartio voi paljastaa kaksi korttia kerrallaan. Katsomisen jälkeen ne tulee laittaa takaisin paikalleen tekstipuoli alaspäin. Kun vartio on löytänyt mielestään oikean parin, kirjataan merimerkin numero ja selityksen kirjain vastaus lomakkeeseen. Vastauksia ei saa kirjauksen jälkeen muuttaa.

ARVOSTELU

Oikein yhdistetty merkki ja selite	0,5 p
Väärä yhdistelmä	0 p
Tehtäväkäsken vastainen suoritus	0 p

LIITTEET

Vastauslomakse

DIKEAT PARIT:

SIPU

2P

6I

7E

8G

9N

10J

11M

13B

14F

15L

RUHA

6P

8A

9D

11I

12E

14N

15J

16M

18B

20L

PELITTÄÄKÖ?
20.-21.9.2025
KEMI

TEHTÄVÄKÄSKY

SARJA: Sininen, Punainen
RASTI: 9
TEHTÄVÄN NUMERO: 14
MAKSIMIPISTEET: 5 pistettä

AIKA- JA TAITOTEHTÄVÄ
SELITÄPPÄ!
LUOVA AJATTELU JA ONGELMANRATKAISU

TEHTÄVÄKÄSKY

Aika alkaa vartion ilmoittaessa olevansa valmis. Aika päättyy rastihenkilön merkistä.

Vartion tehtävänä on selittää äänettömästi pantomiimina partioon liittyviä sanoja mahdollisimman monta 5 minuutissa. Vartion jäsenet vuorottelevat selitysvuorossa, vuoro vaihtuu kunkin esitetyn sanan jälkeen. Jos vartion jäsen käyttää sanoja, äännähdyksiä tai kirjoittaa ilmaan kirjaimia annetun sanan selittämisessä, kyseinen sana hylätään. Sanoja saa ohittaa ilman pistevähennystä, mutta ohitettuja sanoja ei enää saa selittää.

Rastihenkilö ei ilmoita, mikäli selitettävä sana on hylätty kiellettyjen eleiden käytön vuoksi tai se on arvattu väärin. Suorituksessa ei saa käyttää omia apuvälineitä eikä selitettävää sanaa saa näyttää vartiolle kortista.

Vartio kirjoittaa vastauksen vastauslomakkeelle.

ARVOSTELU

Suurin määrä selitettyjä sanoja	5 p
0,5x keskimäinen määrä selitettyjä sanoja	1 p
Väli interpoloidaan suoraviivaisesti	
Tehtäväkäsken vastainen suoritus	0 p



PELITTÄÄKÖ?
20.-21.9.2025
KEMI

TEHTÄVÄKÄSKY

SARJA: Ruskea, Harmaa
RASTI: 12
TEHTÄVÄN NUMERO: 17
MAKSIMIPISTEET: 5 pistettä

AIKA- JA TAITOTEHTÄVÄ

SELITÄPPÄ!

LUOVA AJATTELU JA ONGELMANRATKAISU

TEHTÄVÄKÄSKY

Aika alkaa vartion ilmoittaessa olevansa valmis. Aika päättyy rastihenkilön merkistä.

Vartion tehtävänä on selittää äänettömästi pantomiimina partioon liittyviä sanoja mahdollisimman monta 5 minuutissa. Vartion jäsenet vuorottelevat selitysvuorossa, vuoro vaihtuu kunkin esitetyn sanan jälkeen. Jos vartion jäsen käyttää sanoja, äännähdyksiä tai kirjoittaa ilmaan kirjaimia annetun sanan selittämisessä, kyseinen sana hylätään. Sanoja saa ohittaa ilman pistevähennystä, mutta ohitettuja sanoja ei enää saa selittää.

Rastihenkilö ei ilmoita, mikäli selitettävä sana on hylätty kiellettyjen eleiden käytön vuoksi tai se on arvattu väärin. Suorituksessa ei saa käyttää omia apuvälineitä eikä selitettävää sanaa saa näyttää vartiolle kortista.

Vartio kirjoittaa vastauksen vastauslomakkeelle.

ARVOSTELU

Suurin määrä selitettyjä sanoja	5 p
0,5x keskimäinen määrä selitettyjä sanoja	1 p
Väli interpoloidaan suoraviivaisesti	
Tehtäväkäsken vastainen suoritus	0 p



OIKEAT SANAT:

1. laastari
2. sadeasu
3. mustelma
4. partiokolo
5. vartio
6. alaleiri
7. trangia
8. ilmapartio
9. sudenpentu
10. huivi
11. osmonsolmu
12. makuupussi
13. ahkio/kelkka
14. nuotio viitta
15. huuto
16. partioihanteet
17. pilleri
18. sairastupa
19. sairaala
20. lauma
21. osasto
22. laavu
23. anorakki
24. laululeikki
25. Yrjönpäivä
26. sairausvakuutus
27. iltanuotio
28. yöretki
29. rinkka
30. makuualusta
31. lippukunnanjohtaja
32. piiri
33. Ole Valmis!
34. nyrjähtänyt nilkka
35. radioamatööri
36. ensiapuasema
37. haavoittunut
38. lääkäri
39. lipunnosto
40. teltan pystytys

PELITTÄÄKÖ?
20.-21.9.2025 KEMI

TEHTÄVÄKÄSKY

SARJA: Sininen, Punainen
RASTI: 9-11
TEHTÄVÄN NUMERO: 15
MAKSIMIPISTEET: 3

AIKATEHTÄVÄ
LOPPUKIRI
RETKEILYTAIDOT



TEHTÄVÄKÄSKY

Aika alkaa rastihenkilön merkistä. Vartion tehtävänä on kulkea rastihenkilön osoittama reitti parasta mahdollista vauhtia. Vartion on kuljetettava varusteet mukana koko suorituksen ajan.

Aika päättyy, kun vartio on kokonaisuudessaan saapunut rastilla 11 sijaitsevan maalilinjan yli.

ARVOSTELU

Nopein aika	3 p
Hitain aika	0.5 p
Väli interpoloidaan suoraviivaisesti	
Tehtäväkäsken vastainen suoritus	0 p

PELITTÄÄKÖ?

20.-21.9.2025 KEMI

TEHTÄVÄKÄSKY

SARJA: Ruskea, Harmaa

RASTI: 12-14

TEHTÄVÄN NUMERO: 18

MAKSIMIPISTEET: 3

AIKATEHTÄVÄ

LOPPUKIRI

RETKEILYTAIDOT



TEHTÄVÄKÄSKY

Aika alkaa rastihenkilön merkistä. Vartion tehtävänä on kulkea rastihenkilön osoittama reitti parasta mahdollista vauhtia. Vartion on kuljetettava varusteet mukana koko suorituksen ajan.

Aika päättyy, kun vartio on kokonaisuudessaan saapunut rastilla 14 sijaitsevan maalilinjan yli.

ARVOSTELU

Nopein aika	3 p
Hitain aika	0.5 p
Väli interpoloidaan suoraviivaisesti	
Tehtäväkäsken vastainen suoritus	0 p

PELITTÄÄKÖ?
20.-21.9.2025, KEMI

TEHTÄVÄKÄSKY

SARJA Sininen, Punainen
RASTI: 10
TEHTÄVÄN NUMERO: 16
MAKSIMIPISTEET: 6 pistettä



AIKA- JA TAITOTEHTÄVÄ KUHAN LÄHIN YMPÄRISTÖ

TEHTÄVÄKÄSKY

Aika alkoi tehtäväkäsken saatuanne. Aikaa tehtävän suorittamiseen on 10 minuuttia.

Vartion tehtävänä on pilkkiä rastipisteellä olevasta pilkkisammiosta rastihenkilöltä samallaan pilkkivavalla kaloja ja tunnistaa, mikä kala on kyseessä. Rastipisteellä olevaa viivaa ei saa ylittää. Kalat on numeroitu. Vartio kirjoittaa tehtäväkäsken liitteenä olevaan lomakkeeseen oikean numeron kohdalle tunnistamansa kalalajin selkeällä käsialalla. Vartio palauttaa täytetyn lomakkeen rastihenkilölle.

Mikäli vartio ei ehdi pilkkiä kaikkia kaloja sammiosta ennen ajan päättymistä, palauttaa vartio lomakkeen niiltä osin täydennettynä, kuin mitä ovat ajan puitteissa ehtineet.

Tehtävässä käytetään omaa kynää. Muita omia apuvälineitä ei saa käyttää. Pilkkisammiota ei saa liikutella, eikä sen kantta saa poistaa.

ARVOSTELU

Oikein tunnistettu kalalaji	0,5 p
Väärin tunnistettu kalalaji	0 p
Tehtäväkäsken vastainen suoritus	0 p

Pelittääkö? 20.-21.9.2025 Kemi

Kuhan lähin

Vastauslomake Si/Pu

Vartion nimi ja numero _____

Kalan numero	Kalan nimi
1.	
2.	
3.	
4.	
5.	
6.	
7.	
8.	
9.	
10.	
11.	
12.	

- 1. Lohi**
- 2. Taimen**
- 3. Made**
- 4. Muikku**
- 5. Ahven**
- 6. Siika**
- 7. Silakka**
- 8. Hauki**
- 9. Kuha**
- 10. Kiiski**
- 11. Särki**
- 12. Säyne**

PELITTÄÄKÖ?

20.-21.9.2025

KEMI



TEHTÄVÄKÄSKY

SARJA: Ruskea, Harmaa

RASTI: 13

TEHTÄVÄN NUMERO: 19

MAKSIMIPISTEET: 6 pistettä

AIKA- JA TAITOTEHTÄVÄ

KUHAN LÄHIN

YMPÄRISTÖ

TEHTÄVÄKÄSKY

Aika alkoi tehtäväkäsken saatuanne. Aikaa tehtävän suorittamiseen on 10 minuuttia.

Vartion tehtävänä on pilkkiä rastipisteellä olevasta pilkkisammioista rastihenkilöltä samallaan pilkkivavalla kaloja ja tunnistaa, mikä kala on kyseessä. Rastipisteellä olevaa viivaa ei saa ylittää. Kalat on numeroitu. Vartio kirjoittaa tehtäväkäsken liitteenä olevaan lomakkeeseen oikean numeron kohdalle tunnistamansa kalalajin suomenkielisen nimen selkeällä käsialalla. Vartio palauttaa täytetyn lomakkeen rastihenkilölle.

Mikäli vartio ei ehdi pilkkiä kaikkia kaloja sammioista, kun rastihenkilö antaa merkin ajan päättymisestä, palauttaa vartio lomakkeen niiltä osin täydennettynä, kuin mitä ovat ajan puitteissa ehtineet.

Tehtävässä käytetään omaa kynää. Muita omia apuvälineitä ei saa käyttää. Pilkkisammiota ei saa liikutella, eikä sen kantta saa poistaa.

ARVOSTELU

Oikein tunnistettu kalalaji	0,5 p
Väärin tunnistettu kalalaji	0 p
Tehtäväkäsken vastainen suoritus	0 p

Pelittääkö? 20.-21.9.2025 Kemi

Kuhan lähin

Vastauslomake Ru/Ha

Vartion nimi ja numero _____

Kalan numero	Kalan nimi
1.	
2.	
3.	
4.	
5.	
6.	
7.	
8.	
9.	
10.	
11.	
12.	
13.	
16.	
15.	
16.	

1. Lohi
2. Taimen
3. Made
4. Muikku
5. Kuore
6. Kolmipiikki
7. Siika
8. Silakka
9. Salakka
10. Säyne
11. Hauki
12. Kuha
13. Ruutana
14. Kiiski
15. Särki
16. Ahven

PELITTÄÄKÖ?

20.-21.9.2025 KEMI

TEHTÄVÄKÄSKY

SARJA: Sininen, Punainen

RASTI: 11

TEHTÄVÄN NUMERO: 17

MAKSIMIPISTEET: 6



AIKA- JA TAITOTEHTÄVÄ

KOVA KUIN KIVI

YMPÄRISTÖ

TEHTÄVÄKÄSKY

Aika alkoi tehtäväkäsken saatuaan. Aikaa tehtävän suorittamiseen on 15 minuuttia. Aika päättyy joko vartion ilmoittaessa olevansa valmiita tai rastihenkilön merkistä.

Vartion tehtävänä on siirtää rastipisteellä ympyrän keskellä sijaitsevat kivet rastipisteelle merkitylle asteikolle painojärjestykseen niin, että painavin kivi on kohdassa 1 ja kevyin kivi kohdassa 6. Siirtämisen saa suorittaa ainoastaan käyttämällä rastipisteeltä löytyvää työkalua niin, että työkalun pihntiosa osuu kiviin. Kiviä ei saa työntää työkalun puisilla osilla, raahata, siirtää käsin, jaloin tai muita apuvälineitä käyttäen.

Siirtämisen lisäksi vartion tulee arvioida kunkin kiven paino, ja kirjata se tehtäväkäsken liitteenä olevalle vastauslomakkeelle. Myöskään painoa arvioitaessa kiviin ei saa koskea käsin.

ARVOSTELUT

Kivet oikeassa järjestyksessä	3 p
Kivien paino pienin arviointivirhe	3 p
1,5x keskimäinen arviointivirhe	0 p
Väli interpoloidaan suoraviivaisesti	
Tehtäväkäsken vastainen suoritus	0 p

LIITTEET

Liite 1 Vastauslomake

PELITTÄÄKÖ?

20.-21.9.2025 KEMI

TEHTÄVÄKÄSKY

SARJA: Ruskea, Harmaa

RASTI: 14

TEHTÄVÄN NUMERO: 20

MAKSIMIPISTEET: 8



AIKA- JA TAITOTEHTÄVÄ

KOVA KUIN KIVI

YMPÄRISTÖ

TEHTÄVÄKÄSKY

Aika alkoi tehtäväkäsken saatuanne. Aikaa tehtävän suorittamiseen on 15 minuuttia. Aika päättyy joko vartion ilmoittaessa olevansa valmiita tai rastihenkilön merkistä.

Vartion tehtävänä on siirtää rastipisteellä ympyrän keskellä sijaitsevat kivet rastipisteelle merkitylle asteikolle painojärjestykseen niin, että painavin kivi on kohdassa 1 ja kevyin kivi kohdassa 8. Siirtämisen saa suorittaa ainoastaan käyttämällä rastipisteeltä löytyvää työkalua niin, että työkalun pihntiosa osuu kiviin. Kiviä ei saa työntää työkalun puisilla osilla, raahata, siirtää käsin, jaloin tai muita apuvälineitä käyttäen.

Siirtämisen lisäksi vartion tulee arvioida kunkin kiven paino, ja kirjata se tehtäväkäsken liitteenä olevalle vastauslomakkeelle. Myöskään painoa arvioitaessa kiviin ei saa koskea käsin.

ARVOSTELUT

Kivet oikeassa järjestyksessä	4 p
Kivien paino pienin arviointivirhe	4 p
1,5x keskimäinen arviointivirhe	0 p
Väli interpoloidaan suoraviivaisesti	
Tehtäväkäsken vastainen suoritus	0 p

LIITTEET

Liite 1 Vastauslomake

SIPU

Kivien oikea järjestys:

1. Kivi C
2. Kivi D
3. Kivi A
4. Kivi E
5. Kivi B
6. Kivi F

Kivien oikea paino:

- Kivi A 1540 g
- Kivi B 636 g
- Kivi C 3099 g
- Kivi D 1668 g
- Kivi E 939 g
- Kivi F 530 g

RUHA

Kivien oikea järjestys:

1. Kivi D
2. Kivi A
3. Kivi E
4. Kivi H
5. Kivi F
6. Kivi B
7. Kivi G
8. Kivi C

Kivien oikea paino:

- A. 1208 g
- B. 337 g
- C. 244 g
- D. 4880 g
- E. 732 g
- F. 360 g
- G. 304 g
- H. 373 g

PELITTÄÄKÖ?
20.-21.9.2025, KEMI

TEHTÄVÄKÄSKY

SARJA: Sininen, Punainen
RASTI: 12
TEHTÄVÄN NUMERO: 18
MAKSIMIPISTEET: 5



AIKA- JA TAITOTEHTÄVÄ
OOTKO MISTÄ POIS?
YHTEISKUNTA JA ERILAISET IHMISET

TEHTÄVÄKÄSKY

Aika alkoi tehtäväkäsken saatuanne. Aikaa tehtävän suorittamiseen on 15 minuuttia. Aika päättyy vartion ilmoittaessa olevansa valmis. Omien varusteiden tai älylaitteiden käyttö tehtävän aikana on kielletty.

Vartion tehtävänä on yhdistää maakunta, maakunnan tunnuskasvi sekä maakunnan vaakuna yhteen.

ARVOSTELU

Oikein yhdistetty kuva ja maakunta	0,125 p
Kuva yhdistetty väärään maakuntaan	0 p
Tehtäväkäsken vastainen suoritus	0 p

PELITTÄÄKÖ?

20.-21.9.2025

KEMI

TEHTÄVÄKÄSKY

SARJA: Ruskea, Harmaa

RASTI: 15

TEHTÄVÄN NUMERO: 21

MAKSIMIPISTEET: 5



AIKA- JA TAITOTEHTÄVÄ

OOTKO MISTÄ POIS?

YHTEISKUNTA JA ERILAISET IHMISET

TEHTÄVÄKÄSKY

Aika alkoi tehtäväkäsken saatuanne. Aikaa tehtävän suorittamiseen on 10 minuuttia. Aika päättyy joko rastihenkilön merkistä tai vartion ilmoittaessa olevansa valmis. Omien varusteiden tai älylaitteiden käyttö tehtävän aikana on kielletty.

Vartion tehtävänä on yhdistää maakunta, maakunnan tunnuskasvi sekä maakunnan vaakuna yhteen.

ARVOSTELU

Oikein yhdistetty kuva ja maakunta	0,125 p
Kuva yhdistetty väärään maakuntaan	0 p
Tehtäväkäsken vastainen suoritus	0 p



PELITTÄÄKÖ?

20.-21.9.2025

KEMI

TEHTÄVÄKÄSKY

SARJA: Ruskea, Harmaa

RASTI: 3

TEHTÄVÄN NUMERO: 5

MAKSIMIPISTEET: 6 pistettä



AIKA- JA TAITOTEHTÄVÄ

LAIVA ON LASTATTU

KEMI – Kilpailukohtainen painotus

TEHTÄVÄKÄSKY

Aika alkoi tehtäväkäsken saatuanne.

Suorituspisteeltä löytyy uittoränni, uittolautta purjeineen, uitettavat tukit ja uittonippujen sitomiseen tarvittavat välineet. Vartio saa käyttää tehtävässä apuna puukkoa ja lyijykynää, muita omia välineitä ei saa tehtävässä käyttää.

Vartion tehtävänä on sitoa uitettavat tukit tehtäväkäsken liitteen mukaisesti 20 tukin nipuiksi käyttäen suorituspisteeltä löytyviä välineitä, kiinnittää tukkiniput uittolauttaan ja uittaa tukit uittorännin LÄHTÖ-merkinnällä merkitystä pisteestä MAALI-merkinnällä merkittyyn pisteeseen. Mikäli lautan siirtelyn tai uittamisen aikana sidotuista nipuista irtoaa tukkeja, ei niitä saa uudelleen asettaa nippuun tai poimia. Aika päättyy, kun viimeinenkin tukkinippu on ylittänyt maaliviivan.

Uittaminen tapahtuu uittolautan purjeeseen puhaltamalla. Uiton aikana uittolauttaan, tukkinippuihin tai uittoränniin ei saa koskea käsin eikä lauttaa saa muulla tavoin tai erillisin välinein työntää tai ohjata.

ARVOSTELU

Nopein suoritus aika tehtäväkäsken mukaisesta suorituksesta	6 p
1,5 x keskimäinen aika	
Väli interpoloidaan suoraviivaisesti	0 p
Uittonipuista karanneet tukit	-0,1 p/tukki
Tehtäväkäsken vastainen suoritus	0 p

LIITTEET Mallikuva uittolautasta

Mallikuvat uittolautasta



PELITTÄÄKÖ?
20.-21.9.2025
KEMI

TEHTÄVÄKÄSKY

SARJA: Ruskea, Harmaa
RASTI: 4
TEHTÄVÄN NUMERO: 6
MAKSIMIPISTEET: 6 pistettä



AIKA- JA TAITOTEHTÄVÄ

ROJUVIESTI

YMPÄRISTÖ

TEHTÄVÄKÄSKY

Vartion tehtävänä on yhdistää oikea metallikappale ja nimi. Tehtävä toteutetaan viestinä siten, että kukin vartion jäsen käy vuorollaan siirtämässä yhden metallikappaleen nimikyltin päälle. Nimikylttejä ei saa siirtää. Yhtä kappaletta saa siirtää vain kerran, eli kun kappale on valittu ja otettu käteen, sitä ei saa enää vaihtaa, vaan se on vietävä nimikyltin päälle. Yhden nimikyltin päälle saa asettaa vain yhden kappaleen.

Vartio asettuu jonoon merkkiviivan taakse, ja vuoro vaihtuu, kun suoritusvuorossa oleva koskettaa jonossa seuraavana olevaa vartion jäsentä. Oman suorituksen jälkeen palataan jonon hännille, ja suoritusjärjestys säilyy samana. Kappaleita on kahdeksan, joten jokainen käy suorittamassa kahdesti.

Tehtävän suorituksesta otetaan aika, joka alkaa, kun vartio ilmoittaa ajanottajalle olevansa valmis aloittamaan tehtävän huutamalla "Valmis!", ja päättyy, kun kaikki vartion jäsenet ovat merkkiviivan takana, ja vartio ilmoittaa olevansa valmis huutamalla "Hep!".

Tehtävä suoritetaan hiljaisesti. Sen jälkeen, kun vartio ilmoittaa olevansa valmis huutamalla "Valmis", tehtävä suoritetaan puhumatta. Vartio saa kommunikoida ääneen vasta huudettuaan "Hep!"

Rastilla saa käyttää vain rastilla annettuja välineitä.

ARVOSTELU

Oikein yhdistetty metalli ja nimi	0,5 p
Nopein aika	2 p
1,5x keskimäinen aika	0 p
Väli interpoloidaan suoraviivaisesti	
Tehtäväkäsken vastainen suoritus	0 p

- 1. Happoteräs**
- 2. Kupari**
- 3. Rauta**
- 4. Messinki**
- 5. Galvanoitu teräs**
- 6. Ruostumaton teräs**
- 7. Alumiini**
- 8. Hiiliteräs**

PELITTÄÄKÖ?
20.-21.9.2025
KEMI



TEHTÄVÄKÄSKY

SARJA: Ruskea, Harmaa
RASTI: 10
TEHTÄVÄN NUMERO: 15
MAKSIMIPISTEET: 5 pistettä

AIKA- JA TAITOTEHTÄVÄ
RIITTÄÄKÖ ÄLLI?
LUOVA AJATTELU JA ONGELMANRATKAISU

TEHTÄVÄKÄSKY

Tehtävä alkoi tehtäväkäsken saatuanne. Aikaa tehtävän suorittamiseen on 15 minuuttia. Aika päättyy vartion ilmoittaessa olevansa valmis tai rastihenkilön merkistä.

Vartion tehtävänä on ratkaista suoritusasteelta löytyvät 6 erillistä päättelykykyä vaativaa älypeliä. Älypelien ratkaisussa ei tarvita voimaa tai saa käyttää apuvälineitä.

ARVOSTELU

Nopein aika	2 p
1,5 x keskimäinen aika	0 p
Väli interpoloidaan suoraviivaisesti	
Oikein ratkaistu älypeli	0,5 p
Tehtäväkäsken vastainen suoritus	0 p

1. Metallisilmukoiden irrotus toisistaan (mahdoton opastaa kuvana)

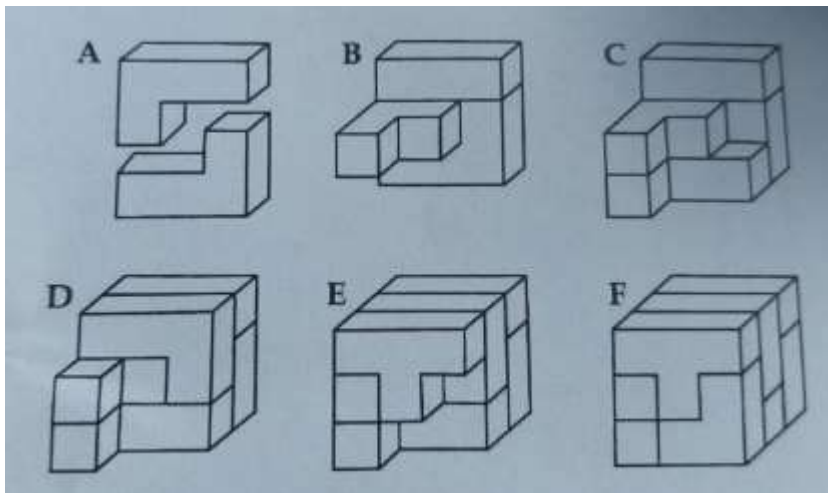

2.



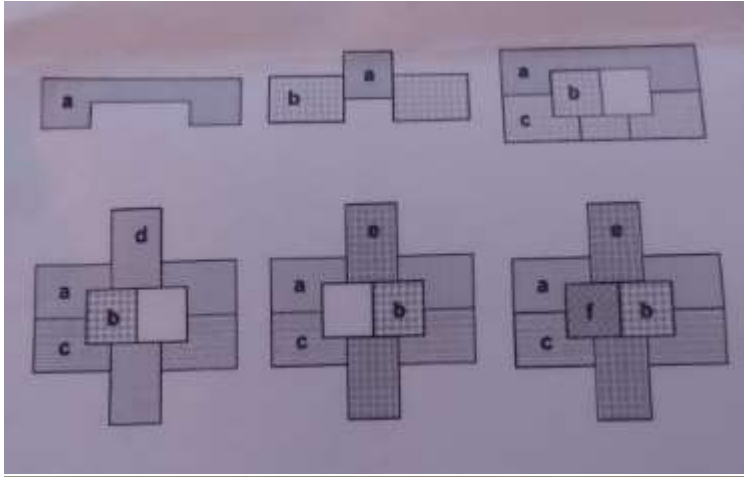

3.



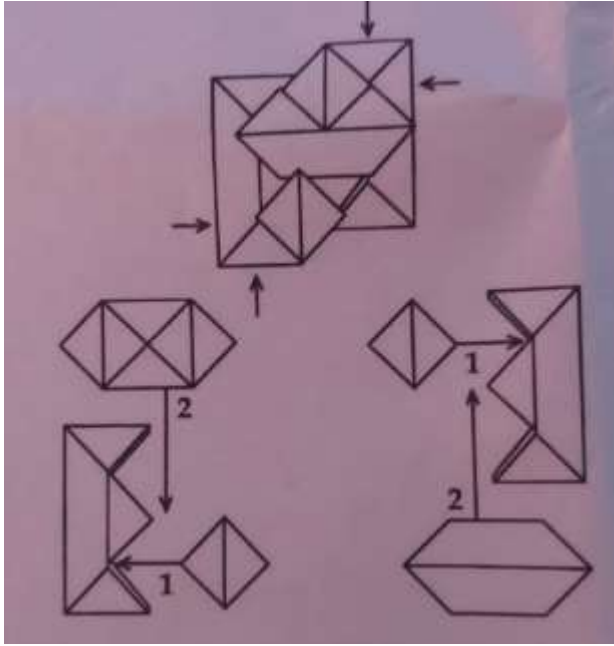

4.

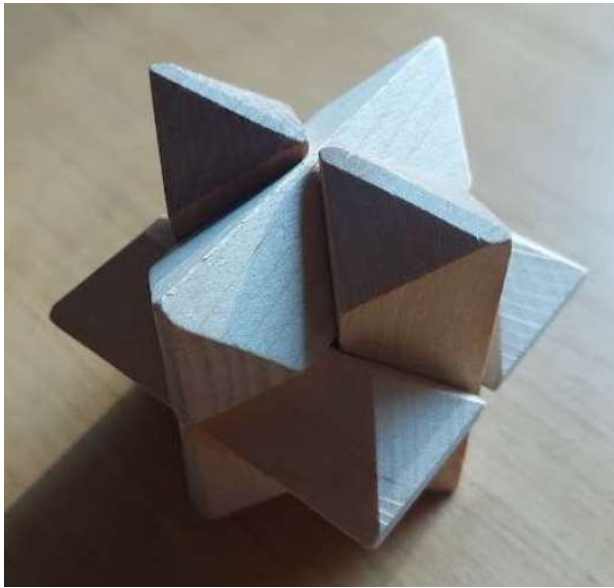



5.



6.